

FI: Vieser lattiakaivo-järjestelmä asennusohjeet

Vieser-kaivot ja korokerenkaat ovat tyyppihyväksytyjä. Hyväksynnän voimassaolo edellyttää, että kaikki käytettävät tuotteet ovat samaa Vieser-tuotesarjaa.

SE: Vieser golvbrunnssystem monterings-anvisningar

Vieser golvbrunnar och förhöjningsringar är typgodkända. Godkännandet giltighet förutsätter att alla produkter som används tillhör samma Vieser produktserie.

EN: Vieser floor drain systems installation instructions

Vieser floor drains and extension rings are type-certified. The validity of the certification requires that all products being used be of the same Vieser product series.



Accepted
monteringsanvisning
2021:1



Installationen ska utföras enligt "Branschregler Säker Vatteninstallation".

Betonilattia / Betongbjälklag / Concrete floor

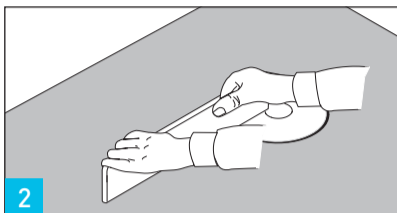
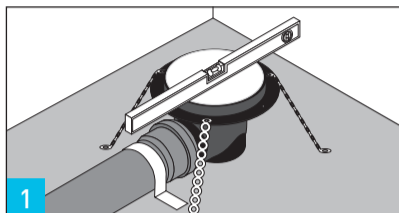

Korokerenkaan asennus / Montering av förhöjningsring / Applying an extension ring

Vieser no. 51180 (LVI no. 3318951, RSK no. 7114105)
Vieser matala korokerengas 12 mm / Låg modell förhöjningsring 12 mm / Vieser low model extension ring 12mm
Vieser no. 51183 (LVI no. 3318952, RSK no. 7114116)
Vieser matala korokerengas 18 mm / Låg modell förhöjningsring 18 mm / Vieser low model extension ring 18 mm
Vieser no. 51205 (LVI no. 3318415, RSK no. 7114063)
Vieser korokerengas 25-88 mm / Vieser förhöjningsring 25-88 mm / Vieser extension ring 25-88mm
Vieser no. 51208 (LVI no. 3318452, RSK no. 7114104)
Vieser korokerengas sivulitännöillä 3 x 32 mm / Vieser förhöjningsring med sidolopp 3 x 32mm / Vieser extension ring with side inlets

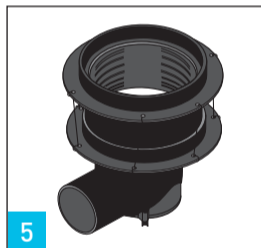
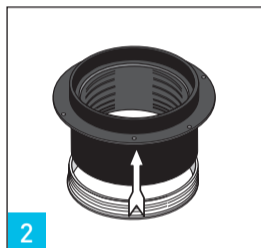
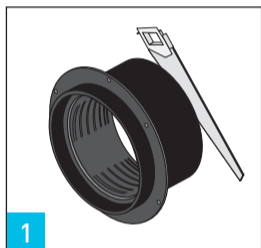

Muovimatto + Vedeneristys / Plastmatta + Rollade tätskikt/foliebaserade tätskikt / Vinyl floor + waterproofing

SE Plastmatta / Rollade tätskikt / foliebaserade tätskikt

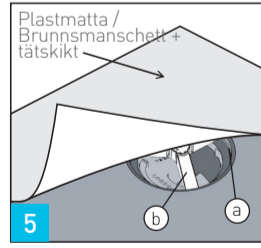
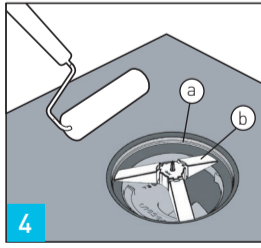
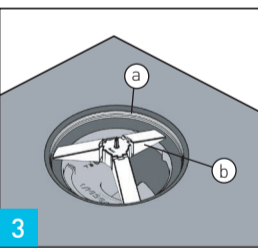
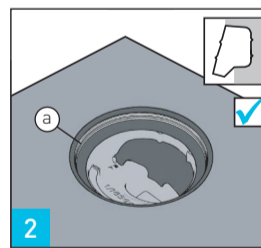
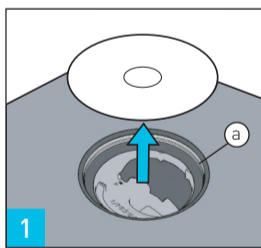

⚠ Följ alltid anvisningarna från tillverkaren av tätskiktsmedlet för golvet som valts till objektet.

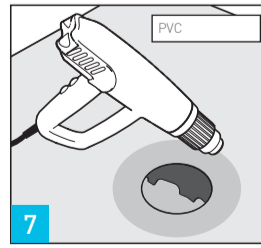
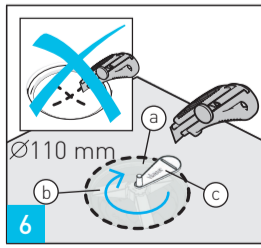

SE Montering av standard klämring

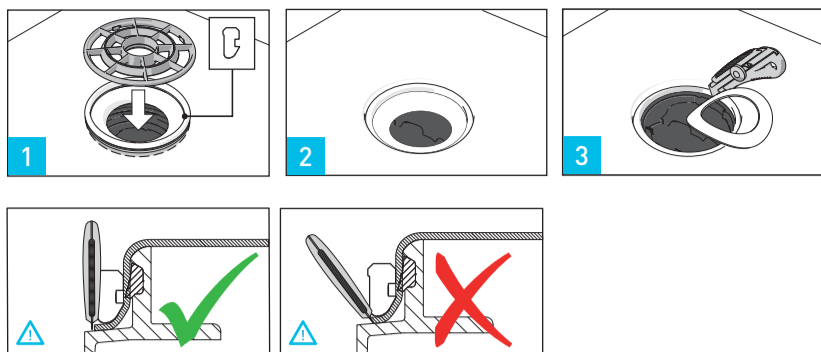

SE Montering av skruvbar klämring (reservdel)

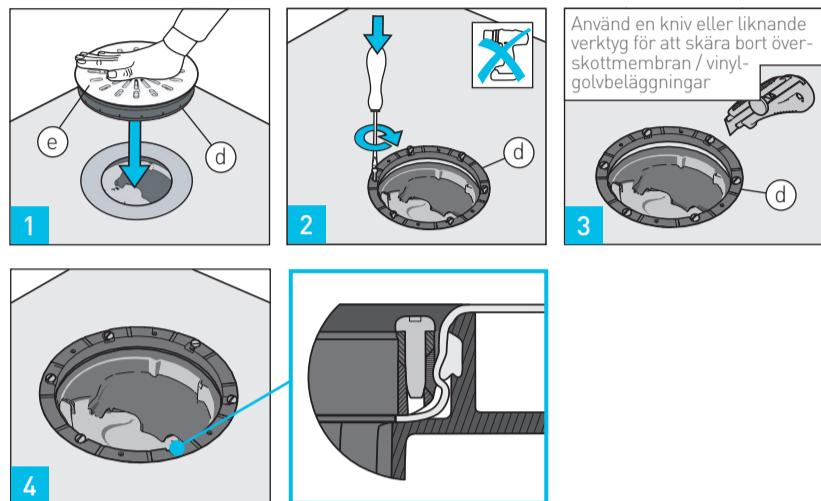

Använd en kniv eller liknande verktyg för att skära bort överskottsmembran / vinyl-golvbeläggningar

Vieser vedeneristyslaippa / Vieser membranfläns / Vieser membranflange /

Vieser no. 51190 (LVI no.3319661, RSK no. 7114071)

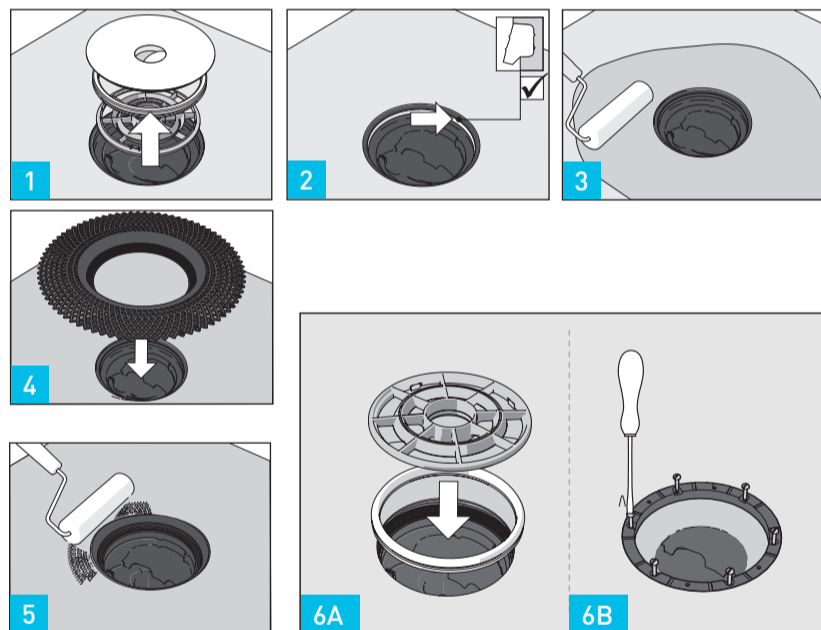

FI:
2. Tarkista, että kaivon harmaa tiiviste on puhtas ja paikoillaan.
3-4. Levitä veden-eristysmassa valmistajan ohjeiden mukaisesti ja paina Vieser-vedeneristyslaippa märkään massaan (kaulus kaivon sisälle).
5. Levitä massaa toinen kerron laipan päälle.
6A. Paina kiilarengas sinisen asennus-työkalun avulla paikoilleen.

(6B. Ruuvattavaa kiristysrengasta ei myydä Suomessa.)

SE:
2. Kontrollera att brunns gråa tätning är ren och på plats.
3-4. Bred ut tätskiktet enligt tillverkarens anvisningar och tryck ned Vieser membranflänsen i den våta massan (kragen in i brunnen).
5. Bred ett ytterligare skikt massa ovanpå flänsen.
6A. Tryck fast klämringen med hjälp av det blåa monterings-verktyget.

Eller

6B. Skruvbar klämring

OBS! I Sverige skall branschregler följas enligt Byggheramikrådet (BKRI). Montera tätskikt enligt tillverkarens anvisningar. Kontrollera att det rollade tätskiktet är systemgodkänt med Vieser membranfläns.

EN:
2. Ensure that the grey floor-drain sealing is clean and in position.
3-4. Apply the membrane as instructed by the manufacturer and press down the Vieser membrane flange into the wet compound (align collar into drain).
5. Apply an additional membrane layer onto the flange.
6A. Press the clamping ring in place using the blue installation tool.
Or
6B. Tightening ring